

Escanear
código QR



Safescan 2985-SC / 2995-SC

Contadora y clasificadora de valor de billetes

Manual del usuario

Introducción

Gracias por adquirir una contadora de billetes Safescan 2985-SC / 2995-SC. Para garantizar un uso correcto y un rendimiento duradero, le recomendamos leer atentamente este manual del usuario.

Aviso importante

Si el equipo se modifica de cualquier manera o se utiliza para fines distintos a los previstos en el momento de la entrega, el proveedor no podrá ser considerado responsable de posibles lesiones o daños a personas o equipos. Si las condiciones de uso cambian, póngase en contacto con el proveedor. De lo contrario, la Declaración de Conformidad dejará de ser válida.

Instrucciones de seguridad

- Coloque la máquina sobre una superficie plana y estable.
- No coloque la máquina en entornos polvorientos o sucios.
- Utilice la cubierta antipolvo suministrada cuando la máquina no esté en uso.
- No coloque la máquina bajo la luz solar directa ni cerca de fuentes de calor o aires acondicionados.
- Conecte siempre el dispositivo a una toma de corriente con puesta a tierra.
- Utilice únicamente el cable de alimentación suministrado.
- Temperatura de funcionamiento: 15–35 °C / 59–95 °F.
- Humedad de funcionamiento: 30–80 % H.R.
- No utilice la máquina en exteriores.
- No exponga la máquina a líquidos.
- Esta máquina contiene piezas giratorias. Nunca toque las partes móviles cuando la máquina esté encendida.
- Asegúrese de que no caigan objetos extraños (monedas, clips, grapas) dentro de la máquina, ya que pueden bloquear las partes mecánicas y los sensores, causar daños o averías y anular la garantía.
- Mantenga joyas, cabello largo, corbatas y otros objetos sobresalientes alejados de la máquina durante su funcionamiento.
- Nunca desmonte la máquina.
- Para evitar el riesgo de descarga eléctrica, no toque el cable de alimentación con las manos mojadas.
- Desenchufe el dispositivo si desea moverlo a otra posición.
- Al desconectar la unidad de la toma de corriente, sujete siempre el enchufe; nunca tire del cable.

Safescan no se hace responsable de accidentes o daños que puedan producirse si no se siguen correctamente las instrucciones de seguridad.



Versión para imprimir

[Haga clic](#) aquí para abrir una versión imprimible del manual en el idioma seleccionado.

Descripción general del producto y contenido de la caja

Parte frontal

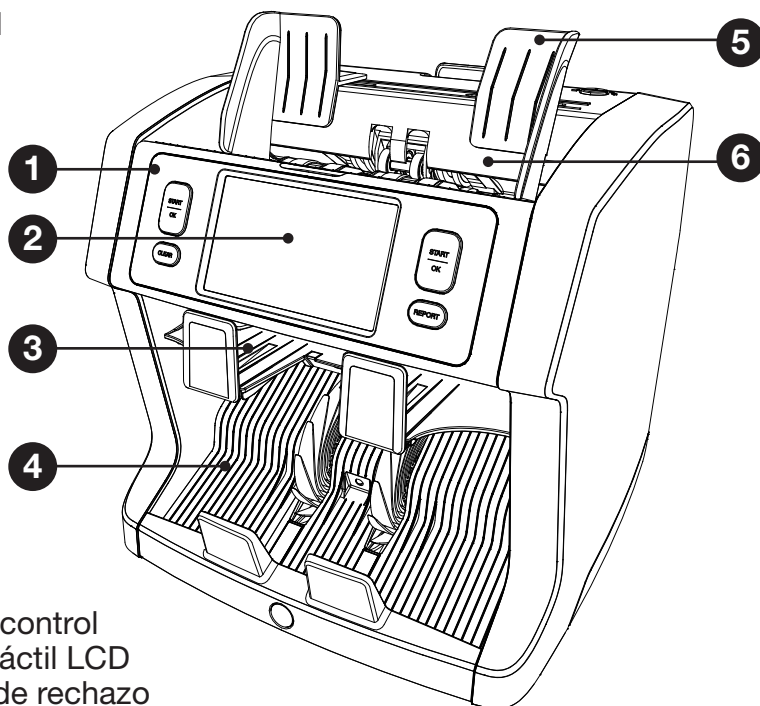

1. Panel de control
2. Pantalla táctil LCD
3. Bandeja de rechazo
4. Apilador
5. Guías de billetes
6. Tolva

Atrás

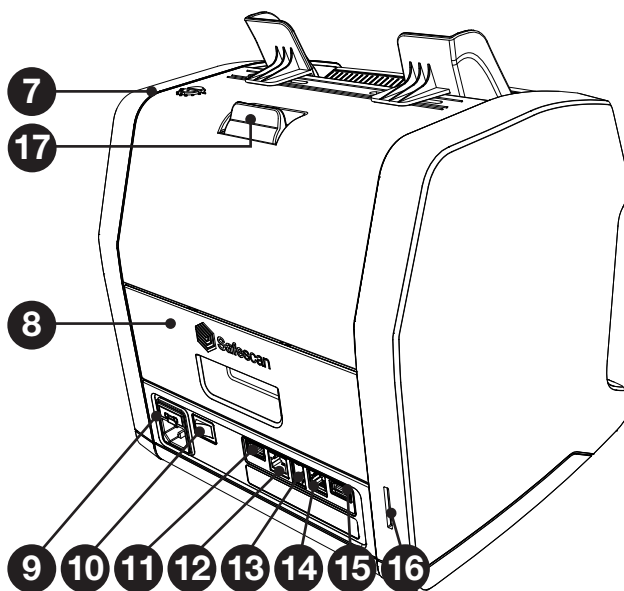

- 7. Perilla de ajuste de la separación de alimentación
- 8. Panel posterior
- 9. Conector de alimentación
- 10. Interruptor de encendido
- 11. Comunicación con PC (USB-A)
- 12. Puerto LAN
- 13. Conector para impresora / conector de cable del software MCS
- 14. Conector para pantalla externa (RJ-12)
- 15. Puerto de actualización mediante memoria USB (USB-A)
- 16. Puerto de actualización mediante tarjeta SD
- 17. Palanca para abrir el panel superior

Contenido del paquete

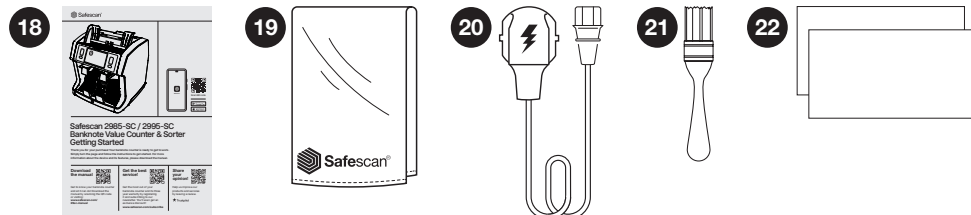

- 18. Carpeta 'Primeros pasos'
- 19. Cubierta antipolvo
- 20. Cable de alimentación principal
- 21. Cepillo de limpieza
- 22. 2 hojas de limpieza

Configuración de la máquina

Siga las instrucciones que se indican a continuación para asegurarse de que la máquina funcione correctamente.

1. Retire la lámina protectora de la pantalla LCD.
2. Conecte el cable de alimentación a la toma de corriente.
3. Encienda el dispositivo mediante el interruptor de encendido.
4. La contadora de billetes se iniciará. Seleccione el idioma de su preferencia tocándolo en la pantalla táctil y confirme su elección.
5. La máquina realizará una autocomprobación durante la cual se mostrarán en la pantalla la versión del software y el número de producto.
6. Tras una autocomprobación correcta, la máquina le solicitará que escanee el código QR para descargar la aplicación Safescan. Una vez que pulse [OK], se abrirá la pantalla de conteo y el dispositivo estará listo para su uso.

Botones y pantalla táctil

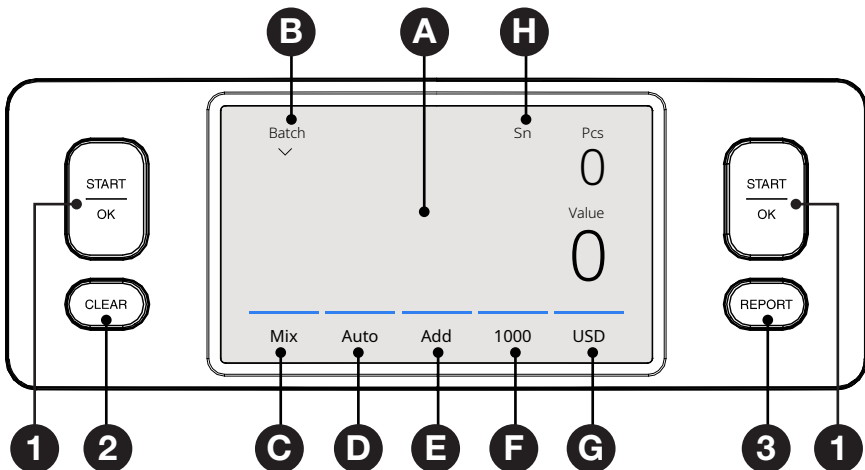

N.º	Botón	Descripción
1.	[START/OK]	Iniciar conteo / Confirmar selección En el menú: abrir / confirmar selección
2.	[CLEAR]	Borrar resultados del conteo
3.	[REPORT]	Abrir el informe de resultados del conteo con opciones de envío e impresión
A.		Abrir el menú rápido (pestaña en la pantalla)
B.		Abrir el menú de lotes
C.		Abrir el menú de modo de conteo
D.		Inicio automático del conteo Activado / Desactivado
E.		Función Suma Activada / Desactivada Añade los resultados de varios conteos al total.
F.		Abrir el menú de velocidad de conteo
G.		Abrir el menú de tipo de detección
H.		Escaneo de números de serie activo

Elementos de la pantalla

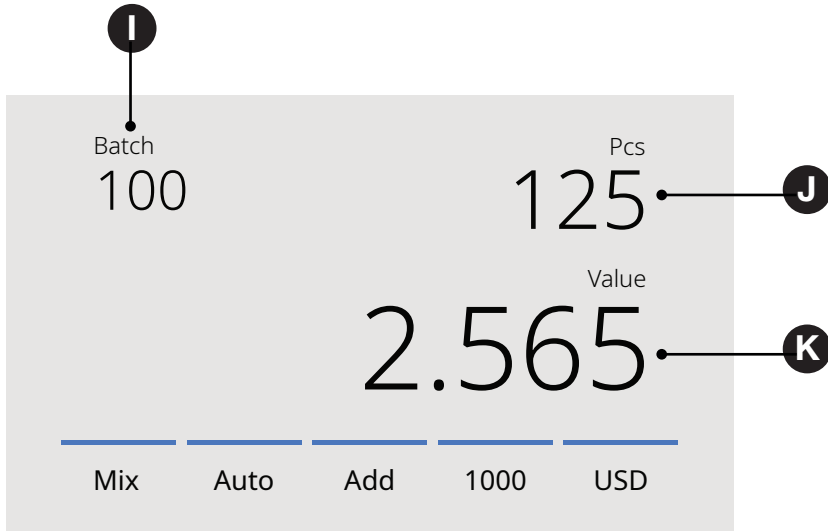

I.	Lote	Número de lote seleccionado
J.	Pzs	Número de billetes contados
K.	Valor	Valor total de los billetes contados

Primera puesta en funcionamiento

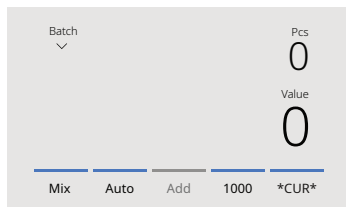

2985-SC

1. El dispositivo se inicia con la configuración predeterminada que se muestra en el menú inferior. Los ajustes que se indican a continuación aparecen en la pantalla de izquierda a derecha.

- A. Modo de conteo: **MIX**
- B. Inicio automático: **ACTIVADO**
- C. Modo Suma: **DESACTIVADO**
- D. Velocidad de conteo: **1000**
- E. Tipo de detección: **CUR**
(reconocimiento automático de divisas)

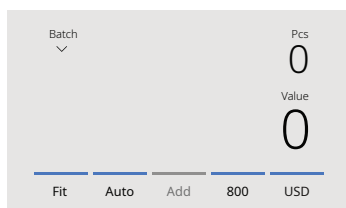

2995-SC

1. El dispositivo se inicia con la configuración predeterminada que se muestra en el menú inferior. Los ajustes que se indican a continuación aparecen en la pantalla de izquierda a derecha.

- A. Modo de conteo: **FIT**
- B. Inicio automático: **ACTIVADO**
- C. Modo Suma: **DESACTIVADO**
- D. Velocidad de conteo: **800**
- E. Tipo de detección: **USD**

*Si desea contar otra divisa, pulse USD en la pantalla para abrir el menú **DETECT**.

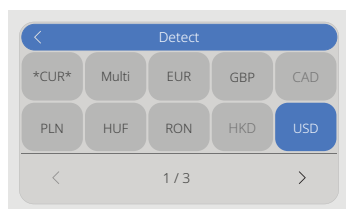

Nota: Solo las divisas que se muestran en texto negro están disponibles para el conteo por estado (Fitness). Si selecciona una divisa que no está disponible para el conteo por estado, el dispositivo cambiará automáticamente del modo Fitness al modo Mix. Para obtener las últimas actualizaciones de divisas, visite www.safescan.com.

2. Evite errores de conteo innecesarios:

Ajuste la guía del alimentador de billetes de modo que los billetes queden bien sujetos y correctamente centrados.

Coloque los billetes en una pila ordenada, asegurándose de que el borde posterior esté recto y que los billetes estén bien alineados.

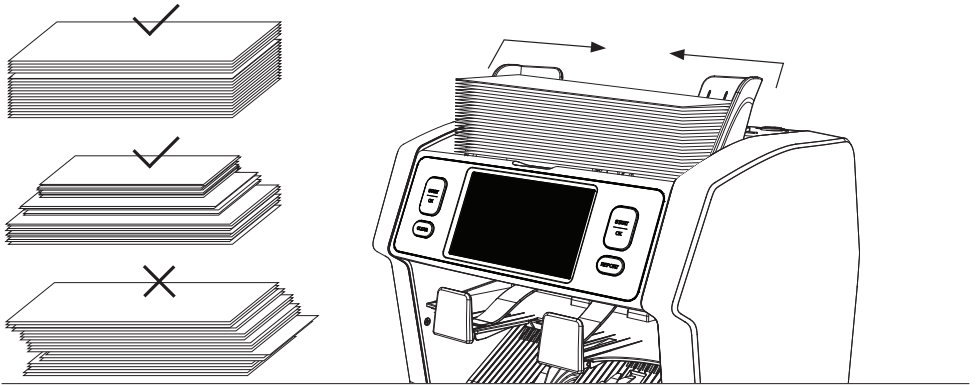

3. Cuando los billetes se colocan en el alimentador, la máquina comenzará a contar automáticamente. Para desactivar esta función, pulse [AUTO] en la pantalla. Cuando AUTO esté desactivado, pulse [START/OK] para iniciar el conteo de forma manual.

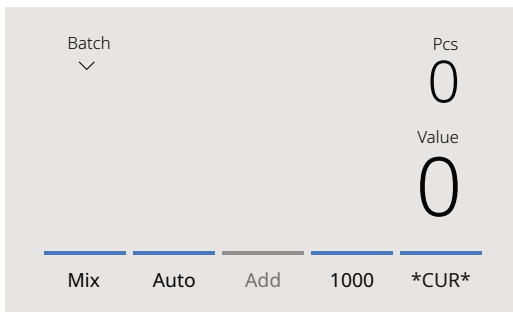

4. Cuando el dispositivo detecta un billete sospechoso, lo envía a la bandeja de rechazo. Se emitirá una señal acústica y las líneas azules de la pantalla cambiarán a color rojo.

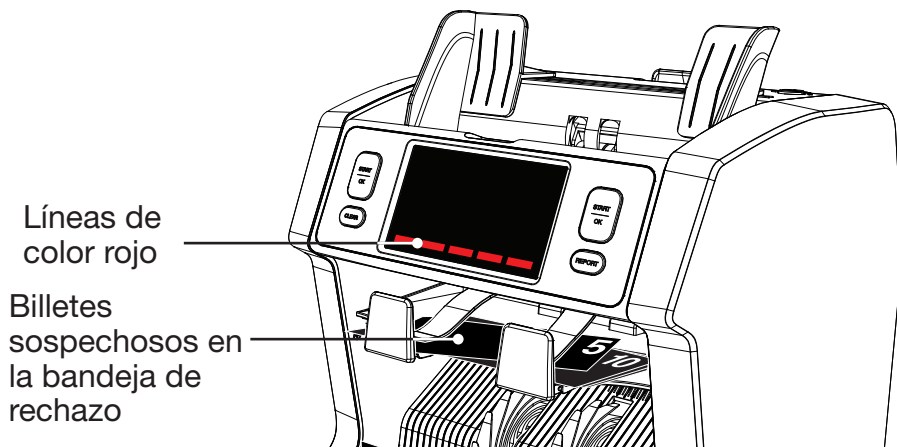

5. Una vez finalizado el proceso de conteo, los resultados se mostrarán en la pantalla.

2985-SC

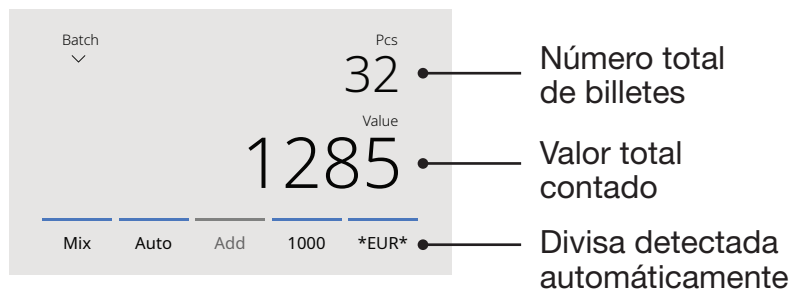

2995-SC

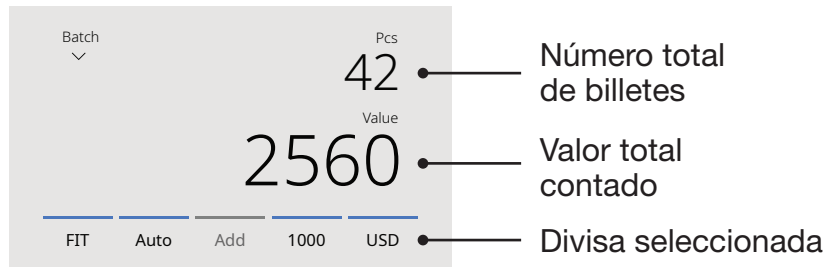

6. Pulse el botón **[REPORT]** para ver los resultados detallados del conteo, desglosados por denominación.
Pulse **[PRINT]** en la pantalla para imprimir los resultados del conteo*.
Pulse **[SEND]** en la pantalla para enviar los resultados del conteo*.

Pulse para imprimir*

*Impresora Safescan
TP-230 disponible por
separado.

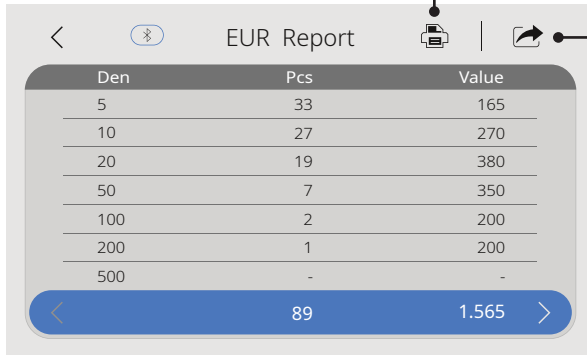

Den	Pcs	Value
5	33	165
10	27	270
20	19	380
50	7	350
100	2	200
200	1	200
500	-	-
89		1.565

Pulse para enviar**

**Se requiere la
aplicación Safescan.

Envío de resultados de conteo a la aplicación Safescan

Para enviar los resultados del conteo a la aplicación Safescan, debe tener la aplicación instalada en su teléfono. Para obtener la aplicación, escanee el código QR que aparece a continuación o haga clic en los logotipos de las tiendas de aplicaciones.

1. Pulse [SEND].

- A.** Si no se ha establecido ninguna conexión previamente, el dispositivo mostrará el ID del dispositivo junto con instrucciones adicionales. El ID del dispositivo se utiliza para identificar su equipo dentro de la aplicación.

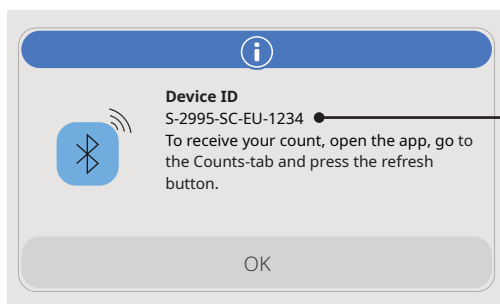

ID del dispositivo

- B.** Si ya se ha establecido una conexión, los resultados del conteo se enviarán directamente a la aplicación Safescan.

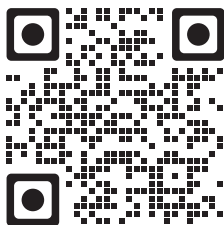
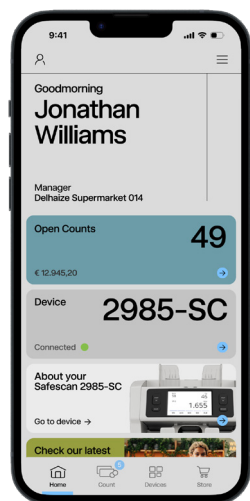

Escanee el código QR



Haga clic en la tienda de aplicaciones

Selección de una divisa / tipo de detección

1. Para cambiar el tipo de detección actual, seleccione el botón situado en la esquina inferior derecha de la pantalla. Se abrirá el menú de detección.

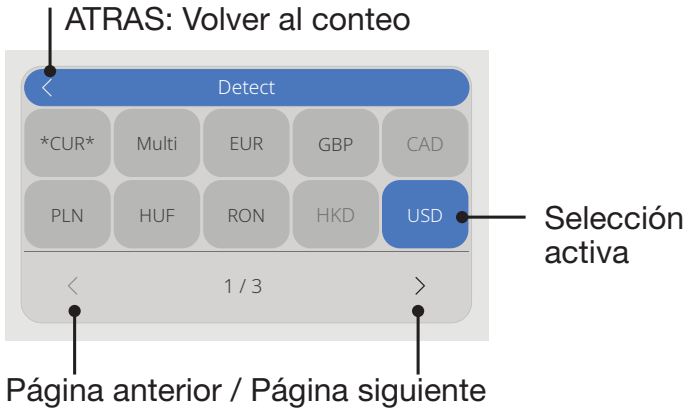
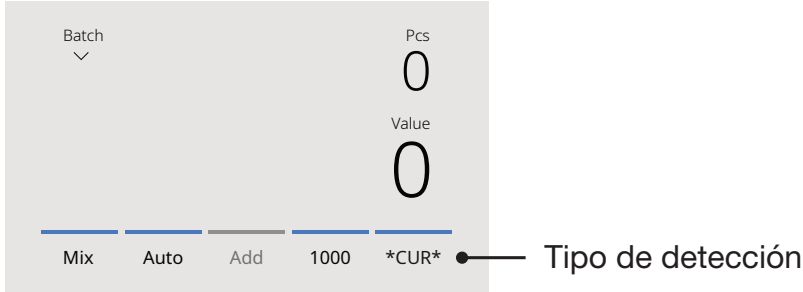

2. El menú de detección contiene varios botones de selección. El tipo de detección activo se resalta en color azul. Utilice los botones de flecha para desplazarse entre las páginas del menú. Pulse el botón correspondiente a la divisa o al tipo de detección que desea utilizar.

Nota: El tipo de detección seleccionado determina qué modos de conteo están disponibles.

Explicación de los tipos de detección disponibles

DetECCIÓN Descripción Explicación de uso

CUR Conteo de billetes con reconocimiento automático de divisas.

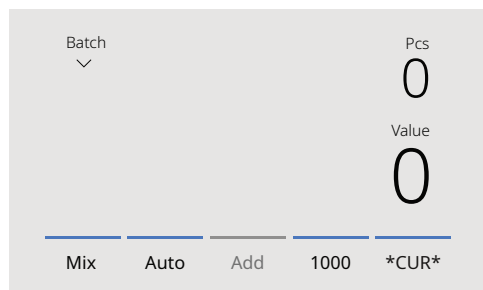

Cuando se selecciona ***CUR***, no es necesario elegir manualmente la divisa antes de iniciar el conteo.

1. Simplemente coloque los billetes en la máquina.
2. La primera divisa detectada se establecerá automáticamente como la divisa activa para el conteo.

Nota: Esta función no está disponible en el modo de conteo por estado (**FIT**).

Multi El modo Mix cuenta al mismo tiempo el número y el valor de tres divisas preseleccionadas.

Currency	Pcs	Value
EUR	20	670
GBP	4	100
USD	3	300

Mix Auto Add 1200 Multi

Coloque billetes de las divisas preseleccionadas en el dispositivo. Los resultados se mostrarán en la pantalla.

Detección	Descripción	Explicación de uso
EUR, USD, GBP y otras divisas disponibles en el dispositivo	Conteo de billetes de una sola divisa específica.	Seleccione la divisa en el menú DETECT . Los billetes de otras divisas se considerarán sospechosos y se enviarán a la bandeja de rechazo.

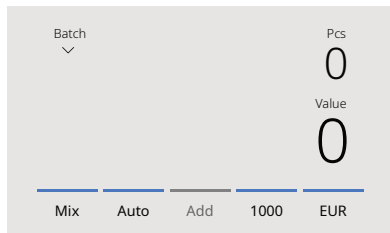

ALL	Conteo por unidades sin detección de falsificaciones.	Seleccione ALL, UV, MG o UV+MG para contar billetes de divisas que no están disponibles en la máquina.
UV	Conteo por unidades con detección ultravioleta (UV).	Solo se mostrará en la pantalla el número de billetes contados.
MG	Conteo por unidades con detección magnética (MG).	
UV MG	Conteo por unidades con detección UV y MG activadas simultáneamente.	

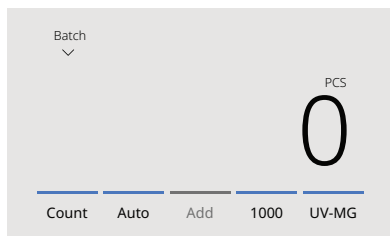

Selección de un modo de conteo

1. Pulse el tipo de modo situado en la esquina inferior izquierda de la pantalla o pulse el botón **[MODE]** en el panel de control. Se abrirá el menú de modos.

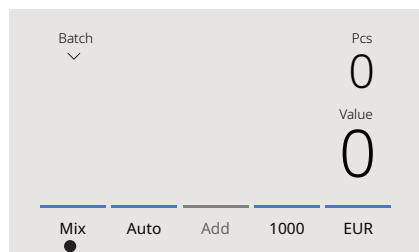

Tipo de modo

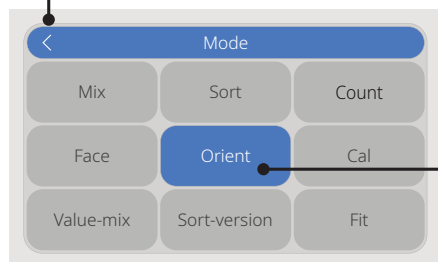

Atrás: Volver al conteo



Selección activa

2. El menú de modos contiene varios botones de selección. El tipo de modo activo se muestra resaltado en color azul. Los modos disponibles dependen del tipo de detección activo. Simplemente pulse el modo de conteo que desee utilizar.

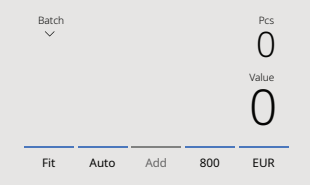
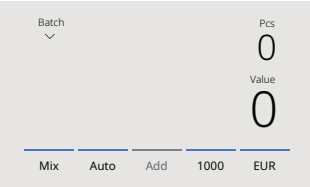
Explicación de los modos de conteo disponibles

Modo	Función principal	Explicación del modo
<p>Fit</p> 	<p>Conteo por estado (fitness) de billetes no clasificados.</p>	<p>El modo Fit cuenta el número y el valor de los billetes mientras realiza simultáneamente una comprobación de estado. Los billetes no aptos se envían automáticamente a la bandeja de rechazo. El motivo del rechazo puede consultarse en el menú Report.</p> <p>Nota: La comprobación de estado no está disponible para todas las divisas del dispositivo. Para conocer las últimas actualizaciones de divisas, visite www.safescan.com.</p>
<p>Mix</p> 	<p>Conteo de valor de billetes no clasificados.</p>	<p>Cuenta el valor y el número de billetes de la divisa seleccionada, tanto clasificados como no clasificados. Si se selecciona la detección MULTI, es posible contar simultáneamente hasta 3 divisas mezcladas.</p> 

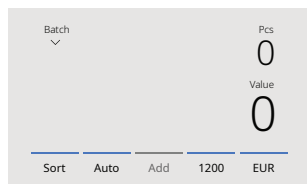
Modo**Función principal****Explicación del modo****Sort**

Clasificación de billetes por denominación.

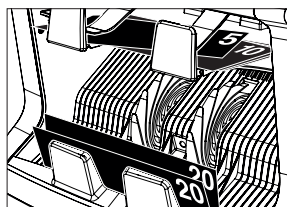

Cuenta el número y el valor de los billetes clasificados por denominación. Los billetes con una denominación distinta a la del primer billete detectado se colocan automáticamente en la bandeja de rechazo.

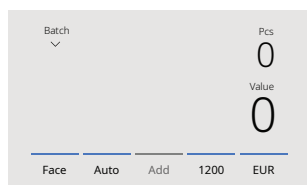
Face

Clasificación de billetes por cara.

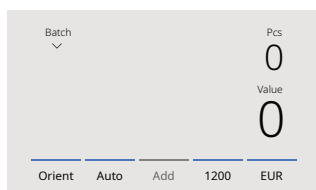

Cuenta el valor y la cantidad de billetes clasificados por cara y denominación. Los billetes con una cara o denominación diferente a la del primer billete detectado se colocan automáticamente en la bandeja de rechazo.

Orient

Clasificación de billetes por orientación.



Cuenta el valor y la cantidad de billetes clasificados por orientación y denominación. Los billetes con una orientación o denominación diferente a la del primer billete detectado se colocan automáticamente en la bandeja de rechazo.

Modo

Función principal

Explicación del modo

V-sort (clasificación por versión)

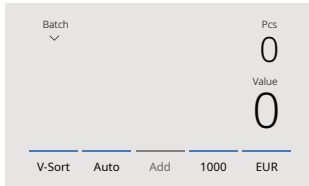

Clasificación de billetes por versión de denominación (serie antigua / nueva).

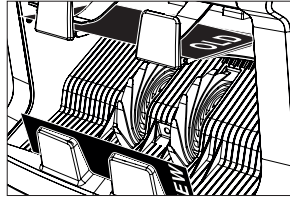

Cuenta el valor y la cantidad de billetes clasificados por versión de denominación, separando las series antiguas y nuevas. Los billetes con una versión de denominación diferente a la del primer billete detectado se colocan automáticamente en la bandeja de rechazo.

V-mix (value mix)

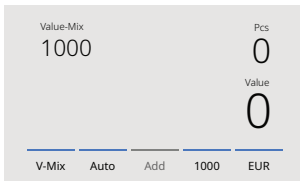

Conteo de billetes en lotes de un valor preestablecido.

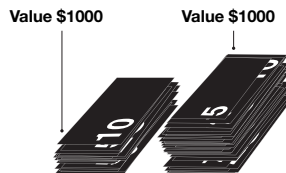

Establezca manualmente el valor deseado. La máquina contará los billetes hasta alcanzar el valor objetivo. Los billetes que no puedan utilizarse para alcanzar el valor establecido se colocarán automáticamente en la bandeja de rechazo.

Nota: Esta función solo está disponible después de seleccionar una única divisa en el menú DETECT..

Modo

Función principal

Explicación del modo

CAL

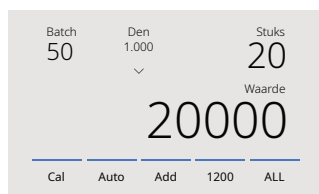

Conteo del valor y del número de divisas que no están disponibles en el dispositivo.

Seleccione el valor de la denominación que desea contar. El dispositivo multiplicará automáticamente este valor unitario por el número de billetes contados para determinar el valor total.

Nota: El dispositivo no filtrará billetes de diferentes denominaciones.

Count

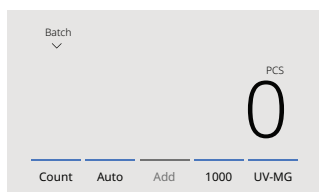

Conteo del número de billetes.

Cuenta únicamente el número de billetes, sin comprobar las dimensiones ni el valor de los billetes.

Función Suma (ADD)

Utilice la función **ADD** para combinar los resultados de varios conteos en un único total. Pulse **[ADD]** en la parte central inferior de la pantalla de conteo. Cuando la función esté activada, la barra situada encima de **ADD** se iluminará en color azul.

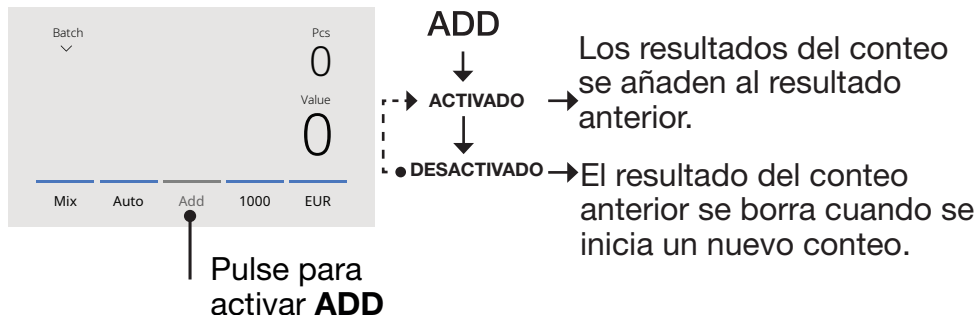

Conteo por lotes (Batch)

La función Batch se utiliza para crear pilas con un número igual de billetes.



Pulse **BATCH** en la pantalla táctil para abrir la pantalla de introducción de lotes.

1. Introduzca el número de lote deseado en la pantalla táctil y pulse **[OK]** para confirmar.
 - Pulse **[CLR]** para borrar la entrada.
 - Pulse **[ESC]** en la pantalla táctil para salir de la pantalla de introducción de lotes.

2. En la pantalla de conteo se mostrará el número de lote.

Nota: La función Batch no está disponible en el modo Value-Mix.

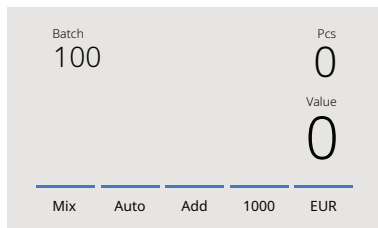

3. Coloque una pila de billetes en el alimentador. El dispositivo detendrá automáticamente el conteo cuando se haya alcanzado el número de lote establecido.

Note: Si no se alcanza el número de lote, el dispositivo emitirá una señal acústica.

Selección de la velocidad de conteo

Pulse el indicador de velocidad de conteo en la pantalla táctil para abrir el menú de velocidad. El menú de velocidad muestra las velocidades de conteo disponibles para el modo de conteo y la configuración de detección seleccionados.

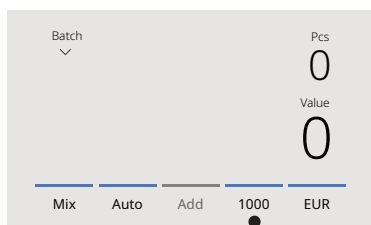

Pulse para abrir el menú de velocidad

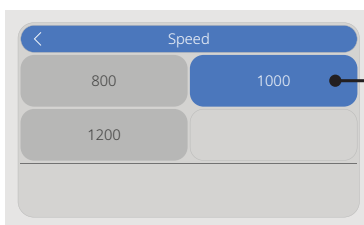

Velocidad de conteo actual

Inicio automático del conteo

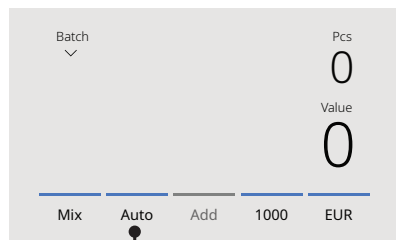

Pulse para activar el inicio automático del conteo

Cuando la opción Auto está activada, la máquina comenzará a contar automáticamente al colocar los billetes en el alimentador. Cuando Auto está desactivada, pulse el botón **[START/OK]** para iniciar el conteo.

Informe de conteo

Utilice la pantalla Report para ver los resultados del conteo de divisas. Si se selecciona el modo de conteo Multi, los resultados de hasta tres divisas se mostrarán por separado en el informe de conteo.

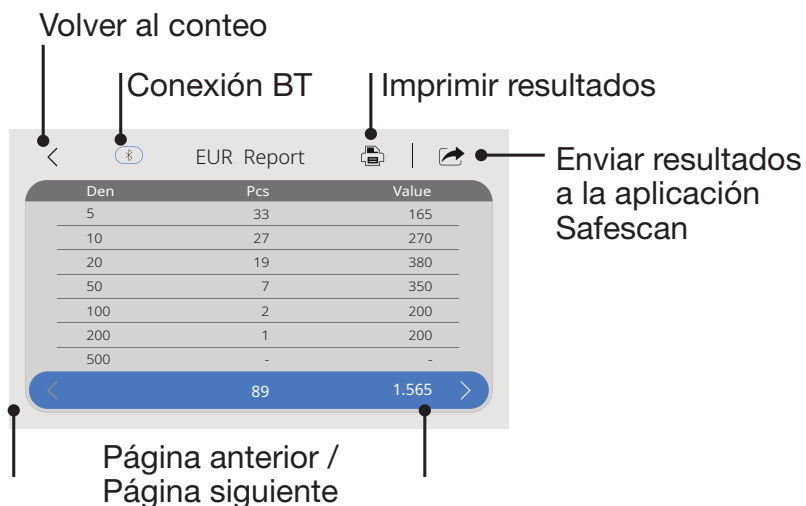

1. Después de finalizar un conteo, pulse **[REPORT]** para ver los resultados del conteo.
2. La pantalla de informe muestra la cantidad y el valor por denominación, así como el valor total.
3. Pulse **>** para desplazarse a la(s) siguiente(s) página(s) de resultados.
4. Pulse **Print*** para enviar los resultados del conteo a una impresora.
5. Pulse **Send** para enviar los resultados del conteo a la aplicación Safescan.
6. Pulse **<** para salir de la pantalla de informe y volver a la pantalla de conteo.

*La impresión puede realizarse con la impresora opcional Safescan TP-230.

DetECCIÓN DE BILLETES SOSPECHOSOS

Todos los billetes sospechosos se envían automáticamente a la bandeja de rechazo. Cuando se detecta un posible billete falso, las líneas azules de la pantalla cambian a color rojo.

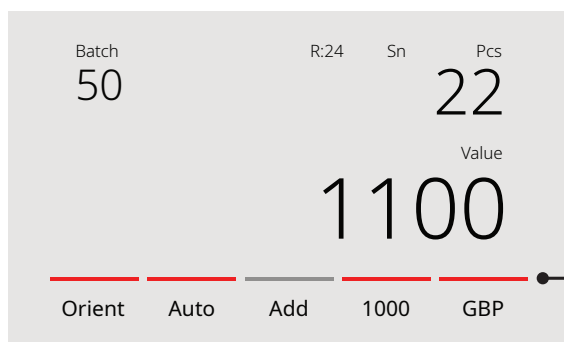

Las líneas cambian de azul a rojo tras detectar un billete sospechoso

Una vez finalizado el conteo (cuando el alimentador está vacío), el dispositivo emitirá repetidamente tres pitidos cortos y las líneas de la pantalla permanecerán en color rojo. Cuando se retiren todos los billetes de la bandeja de rechazo, las líneas rojas volverán a ser azules.

Para comprobar el motivo del rechazo, pulse **[REPORT]** y utilice las teclas de flecha para desplazarse hasta la lista de rechazo. Inspeccione el billete rechazado y cuéntelo de nuevo para verificar su autenticidad.

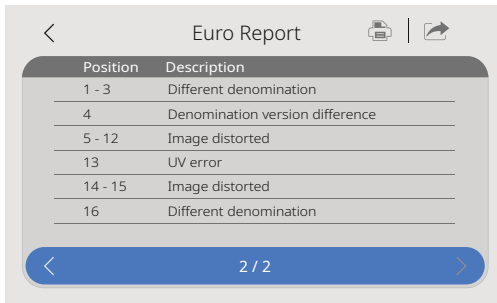

1. El número que aparece en el lado izquierdo de la pantalla indica la posición del billete. El número 1 representa el primer billete que fue enviado a la bandeja de rechazo.
2. Si se envían varios billetes a la bandeja de rechazo, el billete número 1 se encontrará en la parte inferior de la pila.
3. El motivo del rechazo se muestra en el lado derecho de la pantalla.

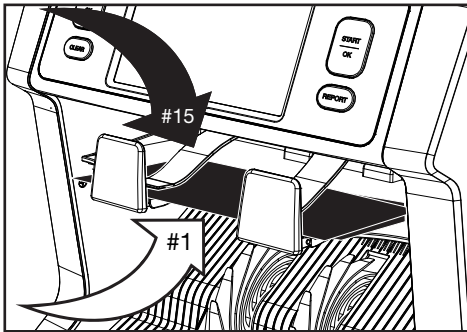

Mensajes de error

Cuando el dispositivo detecta un problema durante el conteo, se detiene, emite una señal acústica y muestra un mensaje de error. Lea el mensaje y siga las instrucciones para solucionar el problema.

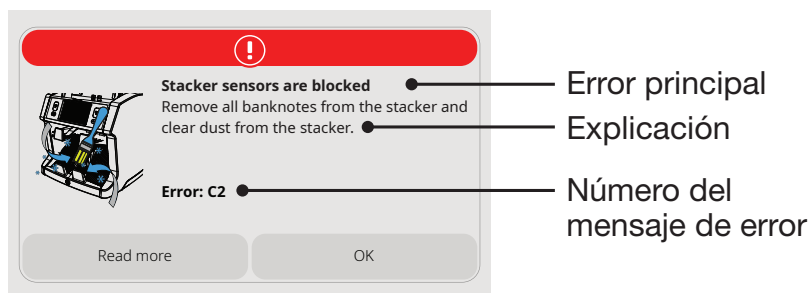

Pueden mostrarse distintos mensajes. Estos mensajes pueden aparecer durante el arranque o durante el proceso de conteo. La pantalla de mensajes de error muestra el error principal, su explicación y la solución, así como el número del mensaje de error.

Lista de mensajes de rechazo y error

Error	Causa	Solución(es)
UV, MG, IR, IMAGEN INCOMPLETA, IMAGEN DISTORSIONADA, IMAGEN NO RECONOCIDA	<ul style="list-style-type: none"> - El billete es sospechoso. - Los sensores pueden estar sucios o bloqueados por polvo. - La imagen o las características UV e IR integradas de los billetes pueden debilitarse cuando un billete es antiguo, está muy usado o ha sido lavado accidentalmente. 	<ul style="list-style-type: none"> - Vuelva a contar el billete para comprobar si se detecta nuevamente como sospechoso. - Siga el procedimiento de limpieza. - Compruebe si los billetes están sucios, dañados o desgastados. - Asegúrese de que el dispositivo no esté colocado cerca de campos magnéticos ni de dispositivos que transmitan señales, ya que pueden interferir con los sensores integrados.
DENOMINACIÓN DIFERENTE	<ul style="list-style-type: none"> - Se ha detectado un billete con una denominación distinta a la del primer billete contado. 	<ul style="list-style-type: none"> - Compruebe la pila rechazada para identificar un billete de una denominación diferente.

Error	Causa	Solución(es)
DESALINEACIÓN	- Los billetes no se están introduciendo de forma recta en la máquina.	<ul style="list-style-type: none"><li data-bbox="721 140 1037 347">- Asegúrese de que los billetes estén colocados de forma ordenada y centrados en el alimentador. <li data-bbox="721 387 1037 866">- Utilice las guías del alimentador para alinear los billetes. Al contar una pila grande, guíe suavemente los billetes con las manos durante el conteo. Consulte la sección Primera puesta en funcionamiento para obtener más información. <li data-bbox="721 906 1037 1321">- El alimentador puede estar ajustado demasiado suelto. Gire la perilla del alimentador en el sentido de las agujas del reloj para ajustarlo. Consulte el capítulo Mantenimiento y servicio para más detalles.

Error	Causa	Solución(es)
BILLETES ENCADENADOS, DOBLE ALIMENTACIÓN	<ul style="list-style-type: none"> - Se están introduciendo varios billetes al mismo tiempo en la máquina. 	<ul style="list-style-type: none"> - Asegúrese de que los billetes no estén atascados, doblados ni pegados entre sí. - Compruebe la calidad de los billetes. Si no se detectan problemas visibles, vuelva a contar los billetes para verificar si el problema persiste. - El alimentador puede estar ajustado demasiado suelto. Gire la perilla del alimentador en el sentido de las agujas del reloj para ajustarlo. Consulte el capítulo Mantenimiento y servicio para obtener más información.

Mensajes de error

BILLETE INCOMPLETO	<ul style="list-style-type: none"> - An incomplete, torn or half-size banknote has been detected. 	<ul style="list-style-type: none"> - Check the banknote quality. If no obvious visible issues are found, count the banknote again and check if the problem persists.
---------------------------	--	---

Mensajes de error

ANCHO, LONGITUD	- Se ha detectado un billete con un tamaño no conforme.	- Compruebe la calidad del billete. Si no se observan problemas visibles evidentes, vuelva a contar el billete y verifique si el problema persiste.
ATASCO	- Los billetes están atascados.	- Retire los billetes atascados. Abra el panel superior o posterior si es necesario para solucionar el atasco.

Mensajes de error de la máquina

Mensaje de error mostrado	Solución mostrada
Error de la máquina.	Reinicie el dispositivo.
Error de servicio de la máquina.	Póngase en contacto con el servicio de asistencia de Safescan: support.safescan.com .
El apilador está lleno.	Retire todos los billetes del apilador.
El panel superior está abierto.	Cierre el panel superior.
El panel posterior está abierto.	Cierre el panel posterior.
Sensor del alimentador bloqueado.	Retire los billetes y elimine el polvo del sensor del alimentador.
Sensores del apilador bloqueados.	Retire todos los billetes del apilador y elimine el polvo del apilador.

Menú rápido

El menú rápido es una herramienta práctica que ofrece acceso a varias funciones de uso frecuente. Para abrir el menú rápido, toque una vez el centro de la pantalla táctil. Cuando el menú rápido esté abierto, seleccione una función en la pantalla o pulse **[ESC]** para cerrarlo.

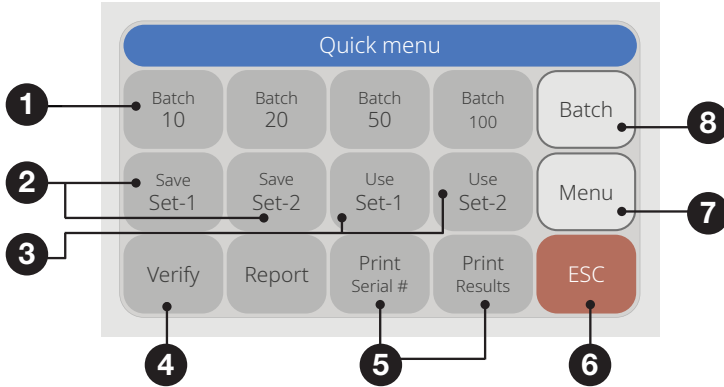

1. Lote 20 / 25 / 50 / 100

Description

Batch presets.

Instrucciones

1. Pulse un ajuste de lote.
2. La máquina volverá a la pantalla de conteo con los ajustes de lote seleccionados activados.

Nota: Los preajustes de lotes pueden ajustarse en las preferencias de conteo dentro del menú.

2. Guardar Set-1 y Set-2

Descripción

Guarda los ajustes de conteo tal como están configurados actualmente en la máquina.

Uso

Si se utilizan con frecuencia determinados ajustes de conteo, puede resultar útil guardarlos en la máquina. Con esta opción, la divisa, el número de lote, el modo de conteo y el estado de la función ADD pueden guardarse en **Set-1 o Set-2**.

Instrucciones

1. Configure la máquina con los ajustes deseados.
2. Toque una vez la pantalla táctil para abrir el menú rápido.
3. Pulse **[Save Set-1] o [Save Set-2]**.
4. La máquina guarda la configuración actual y vuelve al menú rápido.
5. Pulse **[ESC]** para salir del menú rápido.

Nota: Los ajustes siempre se pueden guardar. Cada vez que se pulsa **[Guardar conjunto 1 o conjunto 2]**, los ajustes actuales sobrescribirán los ajustes guardados anteriormente.

3. Use Set-1 & Set-2

Descripción

Utiliza los ajustes de conteo guardados.

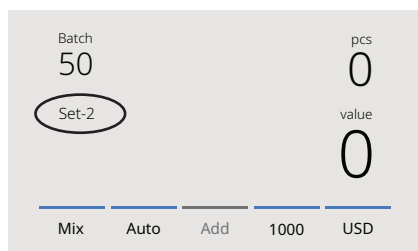

Instruction

1. Pulse **[Use Set-1]** o **[Use Set-2]**.
2. El menú de conteo se abrirá utilizando los ajustes guardados. En la pantalla aparecerá el icono de indicación activa Set-1 o Set-2.

Nota: Al cambiar cualquier ajuste, el uso de Set-1 o Set-2 se desactivará automáticamente y el icono de indicación desaparecerá de la pantalla.

4. Verificar

Description

Abre la función de verificación de conteo.

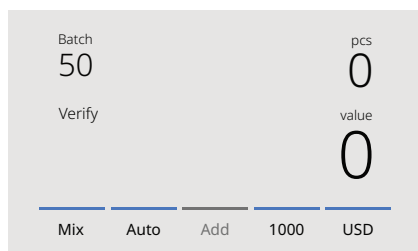

Uso

La función Verificar permite volver a contar y comprobar cualquier conteo que se sospeche que sea incorrecto, sin añadirlo al lote actual ni a los totales diarios.

1. Pulse **[Verify]**.
2. La pantalla de conteo se abrirá utilizando los ajustes actuales. Todos los totales del conteo anterior se guardan en la memoria. En la pantalla aparecerá la indicación Verify.
3. Realice uno o varios conteos de verificación según sea necesario.
4. Para salir del modo Verify, toque una vez la pantalla táctil y seleccione **[Verify]** de nuevo.
5. La máquina volverá a mostrar los resultados de conteo guardados de los conteos anteriores.

5. Imprimir (Imprimir # de serie si está disponible)

Descripción

Imprime los resultados del conteo actual. Exporta los resultados del conteo al software Money Counting Software.

Uso

Nota: Para imprimir los resultados del conteo, se requiere la impresora opcional Safescan TP-230.

Nota: El software Safescan Money Counting Software requiere el uso del cable Safescan MCS.

6. ESC

Descripción

Salir del menú rápido.

Instrucciones

1. Pulse **[ESC]**.
2. La máquina volverá a la pantalla de conteo.

7. Menú

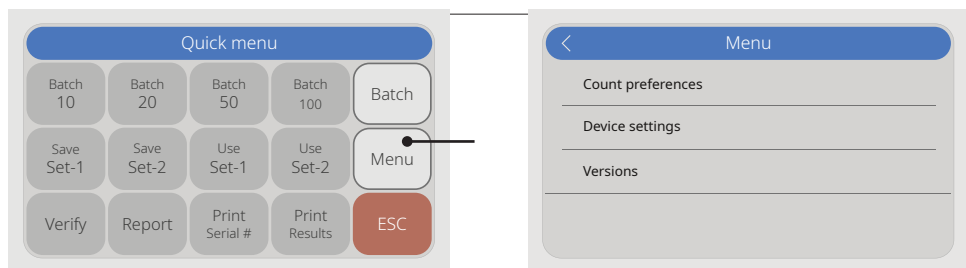

Descripción

Abre el menú de usuario.

Uso

1. Pulse **[MENU]** en el menú rápido para abrir el menú principal.
2. El menú se divide en tres submenús:
 - Preferencias de conteo
 - Ajustes del dispositivo
 - Versiones
3. Pulse un elemento del submenú para abrirlo o pulse [**<**] para volver a la pantalla de conteo.

8. Lote (Batch)

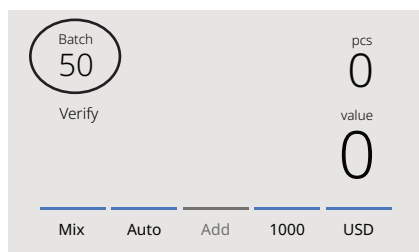

Descripción

Abre la pantalla numérica para establecer el número de lote. Pulse **[BATCH]** en la pantalla táctil para abrir la pantalla de introducción de lotes. **Uso**

Pulse **[BATCH]** en la pantalla táctil para abrir la pantalla de introducción de lotes.

1. Introduzca el número de lote deseado en la pantalla táctil y pulse **[OK]** para confirmar.
 - Pulse **[CLR]** para borrar la entrada.
 - Pulse **[ESC]** para salir de la pantalla de introducción de lotes.
2. El número de lote seleccionado se mostrará en la pantalla de conteo.

Uso del menú

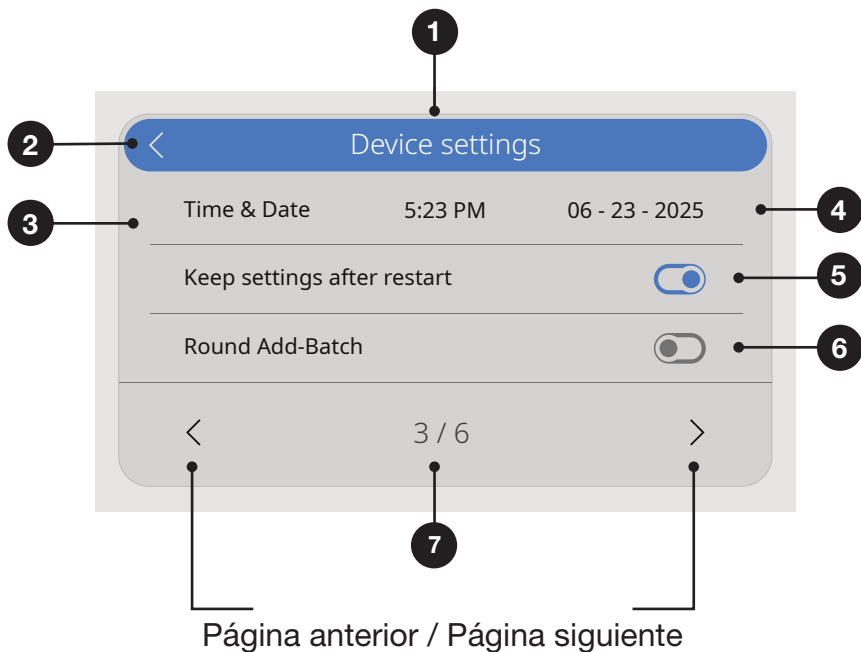

1. Menú actual / Submenú
2. Volver un nivel atrás
3. Elemento del menú
4. Ajustes del elemento
5. Interruptor de función **ACTIVADO**: el interruptor se muestra en color azul.
6. Interruptor de función **DESACTIVADO**: el interruptor se muestra en color gris.
7. Indicador del número de página

Elementos del menú

Preferencias de conteo	Descripción del ajuste
Escaneo de números de serie	Activar o desactivar el escaneo de números de serie. Los números de serie pueden imprimirse*.
Sonido de botones	Activar o desactivar el sonido al pulsar un botón mediante el interruptor Activado/Desactivado.
Sonido de alarma	Activar o desactivar el sonido de alarma cuando se produce un error mediante el interruptor Activado/Desactivado.
Cantidades de lote	Cambiar los números de lote preestablecidos en el menú rápido.
Estado de divisas	Activar y desactivar divisas. Las divisas desactivadas no aparecerán durante el uso.

Preferencias de conteo	Descripción del ajuste
Idioma	Seleccionar el idioma de la interfaz de usuario.
Selección de divisas Multi Mix	Seleccionar 3 divisas para utilizar en el modo multimonedada.
Formato de hora	Seleccionar formato de 12 o 24 horas.
Hora y fecha	Menú para introducir manualmente la hora y la fecha. Se muestran la fecha y la hora actuales.
Mantener ajustes tras reinicio	<p>Activado (ON): Los ajustes actuales del usuario se mantendrán tras reiniciar.</p> <p>Desactivado (OFF): El dispositivo se iniciará con detección automática de divisas, modo de conteo Mix y Batch desactivado.</p>
Redondear ADD-Batch	Cuando esta función y el modo ADD están ambos activados (ON), el dispositivo solo añadirá al total los resultados de los lotes completados. Si no se alcanza el número de lote, la máquina ajustará automáticamente el total al múltiplo más cercano del lote establecido.
Denominaciones CAL	Seleccionar el rango para el modo calculadora: 1–1000 o 500–100.000.
Capacidad de la bandeja de rechazo	Seleccionar la capacidad máxima de: 20, 30, 40 o 50 billetes.
Ajustes de fábrica predeterminados	Iniciar el procedimiento de restablecimiento. Tras el reinicio, el dispositivo se restablecerá a los ajustes de fábrica. Todos los ajustes del usuario se borrarán.

Versiones	Descripción del ajuste
Versión de firmware	Muestra qué versión de firmware está instalada.
Versión de divisas	Muestra qué versión del software de divisas está instalada.
Firmware BT	Muestra qué versión del firmware Bluetooth está instalada.
Dirección MAC BT	Muestra la dirección MAC de BT.

* La impresión puede realizarse con la impresora opcional Safescan TP-230. El escaneo de números de serie puede no estar disponible para todas las divisas.

Mantenimiento y servicio técnico

Para mantener el dispositivo funcionando de forma óptima, es importante limpiar periódicamente las piezas internas y los sensores. El polvo y la suciedad procedentes de los billetes pueden acumularse y afectar al rendimiento de los sensores. Si se produce un atasco de papel, puede ser necesario abrir el panel superior para retirar los elementos atascados.

Importante: Apague siempre la máquina y desconecte el cable de alimentación antes de realizar cualquier tarea de mantenimiento o limpieza.

Apertura del panel superior y del panel posterior

Es posible que ocasionalmente necesite abrir el panel superior y el panel posterior para realizar tareas de limpieza o para retirar elementos atascados.

Importante:

- Apague siempre la máquina y desconecte el cable de alimentación antes de abrir los paneles.
- El panel posterior solo puede retirarse o colocarse nuevamente después de haber abierto el panel superior.

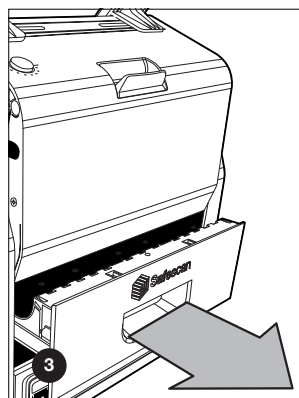
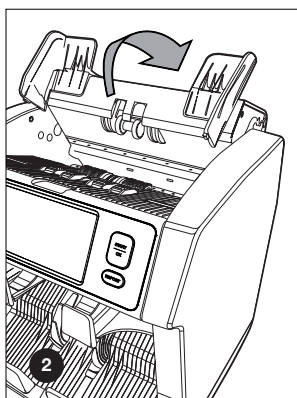
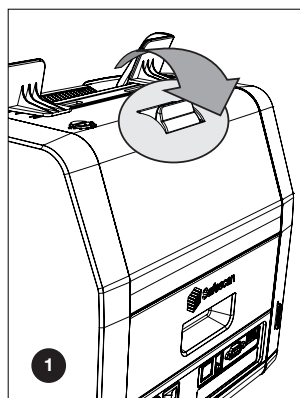

Programa de limpieza

Para mantener el dispositivo en condiciones óptimas, elimine el polvo de los sensores de forma semanal o mensual, según la frecuencia de uso del dispositivo. Utilice el cepillo seco (incluido) o un paño suave y sin pelusa para limpiar suavemente los sensores. Para una limpieza más profunda, puede utilizar aire comprimido o una aspiradora. Si utiliza una aspiradora, coloque siempre un accesorio de cepillo suave para evitar dañar el dispositivo. El dispositivo mostrará automáticamente un recordatorio de mantenimiento cuando sea necesario realizar la limpieza. Asegúrese de limpiar el dispositivo según las indicaciones para mantener un rendimiento fiable.

Maintenance & servicing

Limpieza del dispositivo y de los sensores

1. Utilice las herramientas de limpieza incluidas (cepillo y hojas de limpieza) para realizar el mantenimiento de su Safescan 2985-SC o 2995-SC.

- A. Comience cepillando suavemente las superficies superior e inferior del dispositivo para eliminar todo el polvo visible.
- B. A continuación, utilice el lado suave de una hoja de limpieza para retirar con cuidado el polvo restante de las superficies superior e inferior, los sensores y las ruedas de arrastre.

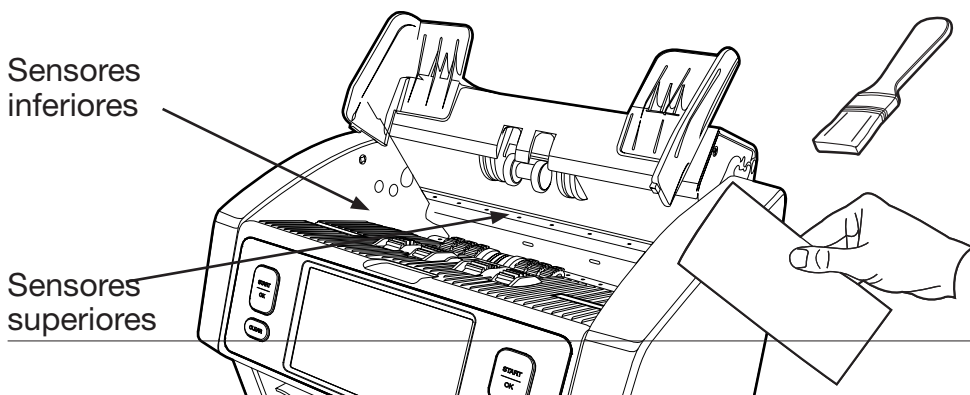

2. Extraiga completamente el panel posterior con cuidado y límpielo según las instrucciones.

A. Limpie cuidadosamente el interior del dispositivo para eliminar cualquier resto de polvo o suciedad.

B. Cuando haya finalizado, cierre los paneles en orden inverso: panel posterior -> panel superior.

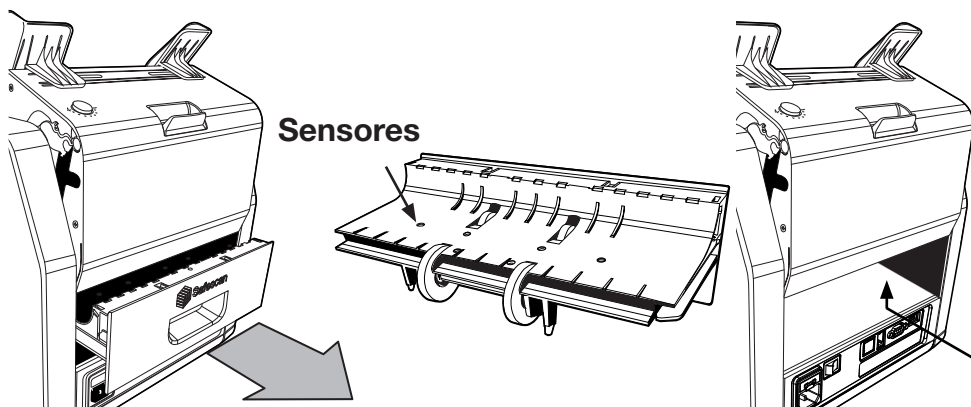

Ajuste de la separación de alimentación

Si observa errores de conteo como doble alimentación, billetes encadenados o billetes desalineados, o si los billetes no se alimentan de forma fluida a través de la máquina, puede ser necesario ajustar la perilla del alimentador.

La perilla del alimentador viene ajustada de fábrica para un rendimiento óptimo, pero según el estado o el tipo de los billetes, puede ser necesario realizar un pequeño ajuste para garantizar un funcionamiento correcto.

- Si los billetes no se alimentan de forma fluida, aumente la distancia de espesor de los billetes girando la perilla de ajuste en el sentido de las agujas del reloj (+).
- Si se producen con frecuencia errores de conteo como doble alimentación o billetes encadenados, reduzca la distancia de espesor de los billetes girando la perilla de ajuste en sentido contrario a las agujas del reloj (-).

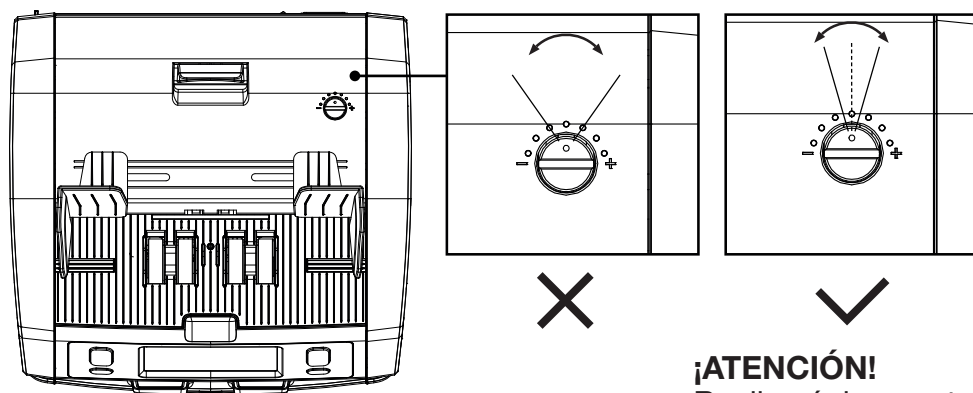

¡ATENCIÓN!
Realice únicamente pequeños ajustes cada vez. Ajuste por un punto o medio punto.

Uso en combinación con la aplicación Safescan

Los modelos Safescan 2985-SC y 2995-SC pueden conectarse a la aplicación Safescan. Esta aplicación le permite enviar los resultados del conteo directamente a su smartphone para una revisión sencilla y un procesamiento posterior. También puede exportar los resultados del conteo como archivos CSV, lo que facilita compartirlos o importarlos en su software de contabilidad.

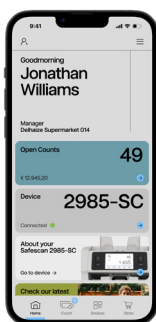
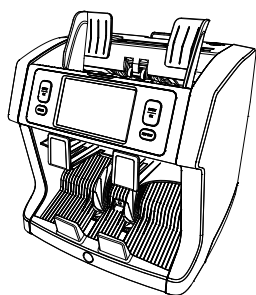
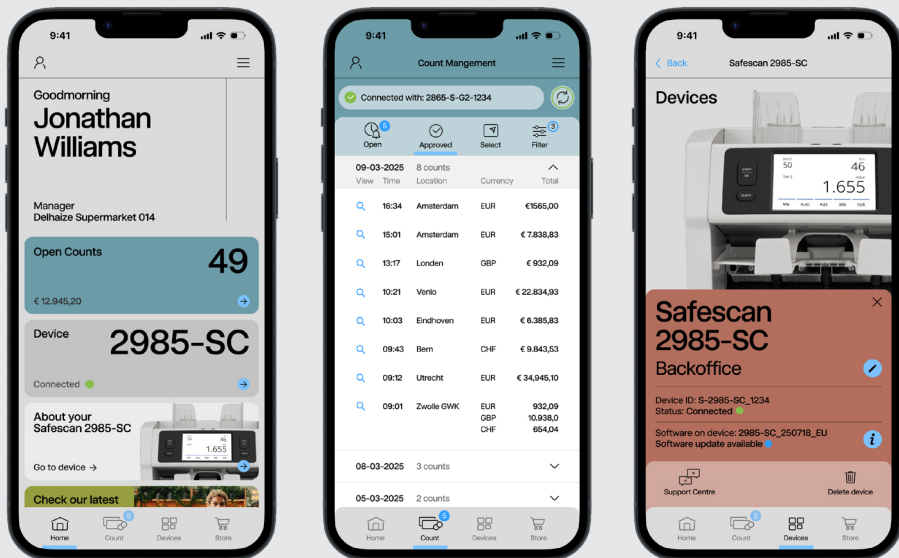

Escanee el código QR



Enviar archivos CSV por correo electrónico

Uso en combinación con la impresora Safescan TP-230

Los modelos Safescan 2985-SC y 2995-SC también pueden conectarse a la impresora térmica opcional Safescan TP-230. Esto le permite imprimir al instante los resultados del conteo para facilitar el registro y la documentación.

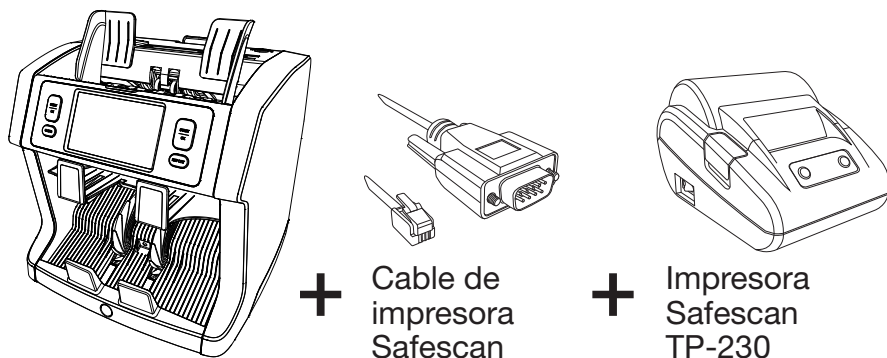

+ Cable de impresora Safescan

+ Impresora Safescan TP-230

Uso en combinación con el software Safescan Money Counting

Los modelos Safescan 2985-SC y 2995-SC pueden utilizarse junto con el software Safescan Money Counting Software. Puede descargar el software desde www.safescan.com/downloads. Este software le permite exportar los resultados del conteo y la información de los números de serie de los billetes a su PC para una revisión, almacenamiento y procesamiento posterior sencillos.

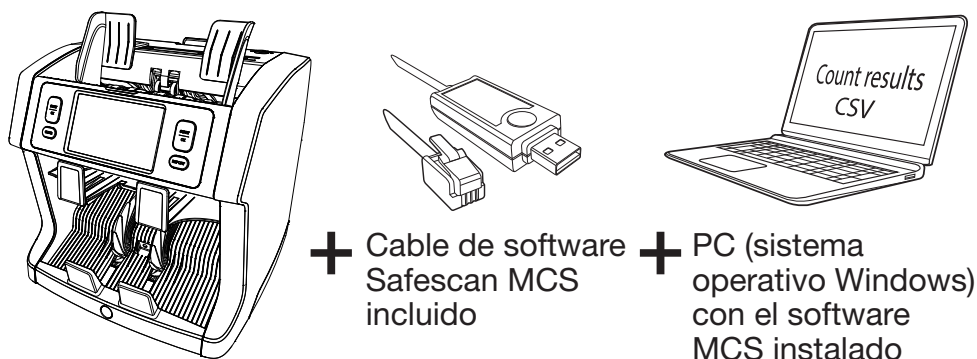

+ Cable de software Safescan MCS incluido

+ PC (sistema operativo Windows) con el software MCS instalado

Actualizaciones de software

Los bancos centrales actualizan periódicamente sus billetes con las últimas medidas de seguridad para mantenerse un paso por delante de los falsificadores. El equipo especializado en gestión de divisas de Safescan garantiza que su Safescan 2985-SC y 2995-SC se mantengan compatibles con estas actualizaciones, para que su dispositivo continúe funcionando de forma fiable.

Los modelos Safescan 2985-SC y 2995-SC son probados anualmente por bancos centrales para garantizar la precisión y la calidad de detección.

Para asegurarse de que su máquina esté completamente actualizada, consulte la aplicación Safescan o visite nuestro sitio web en www.safescan.com/downloads para comprobar si hay actualizaciones disponibles para su dispositivo.

Actualización del dispositivo

A través de la aplicación Safescan:

Abra la aplicación Safescan y vaya al menú del dispositivo para comprobar si hay una actualización disponible. Si la hay, descargue el paquete de software desde el sitio web de Safescan y siga las instrucciones incluidas para completar el proceso de actualización.

Comprobación manual:

1. Compruebe la versión actual del software en su máquina. Abra el menú rápido, pulse **[MENU]** y seleccione «Versions» para ver las versiones actuales del software y del firmware.
2. Vaya a www.safescan.com/downloads.
3. Seleccione los datos del producto («categoría, producto y número de pieza») para encontrar la versión de software más reciente disponible.
4. Compare los números de versión y los detalles para determinar si es necesaria una actualización.
5. Si se requiere una actualización de software, descargue el paquete correspondiente y siga las instrucciones incluidas para completar el proceso de actualización.

Especificaciones técnicas

Divisas compatibles:	Paquetes de divisas regionales disponibles en línea. Visite www.safescan.com para consultar la disponibilidad actualizada.
Modos de conteo:	<p>Fit (Conteo de valor con función de comprobación de estado de billetes)</p> <p>Mix (Conteo de valor para divisas clasificadas y no clasificadas)</p> <p>Sort (Conteo de valor con clasificación por denominación o conteo por hojas con clasificación por tamaño y detección: Ninguna, UV, MG o UV + MG)</p> <p>Face (Clasificación de billetes por cara)</p> <p>Orient (Clasificación de billetes por orientación)</p> <p>V-sort (Clasificación de billetes por versión de denominación: antigua / nueva)</p> <p>V-mix (Conteo de billetes en lotes de un valor preestablecido)</p> <p>Count (Conteo por hojas, con ajustes de detección: Desactivado, UV, MG o UV + MG)</p>
Escaneo de números de serie:	Sí
Función de clasificación por estado (Fitness):	2985-SC: No, 2995-SC: Sí
Velocidad de conteo:	800, 1000 y 1.200 billetes/minuto

Detección de características de billetes:

UV, MG, MT, IR, Imagen, tamaño 3D, grosor, calidad del papel

Rango de tamaño de billetes:

50 × 110 mm ~ 90 × 180 mm

Capacidad del alimentador:

500 billetes

Capacidad del apilador:

220 billetes

Alimentación:

CA 100–240 V / 50–60 Hz

Consumo de energía:

60 W máximo

Dimensiones:

(An × Pr × Al) 259 × 254 × 255 mm

Peso:

9.2 kg

Temperatura de funcionamiento:

15–35 °C / 59–95 °F

Technical Support

Si experimenta algún problema o tiene preguntas sobre su dispositivo Safescan, visite primero nuestro centro de soporte en línea: support.safescan.com. Seleccione «Contadoras de billetes» para encontrar artículos útiles, preguntas frecuentes y guías de solución de problemas.

Si necesita asistencia adicional, nuestro equipo de soporte estará encantado de ayudarle por teléfono o correo electrónico durante el horario de oficina (zona horaria GMT +1). Visite www.safescan.com para consultar los datos de contacto.

Al ponerse en contacto con nuestro centro de soporte, tenga preparada la siguiente información:

- Número de modelo
- Número de serie (consulte la etiqueta del producto en la parte inferior del dispositivo)
- Número de versión del software (se muestra al iniciar el dispositivo)
- Fecha de compra

Número de serie



Número de versión del software

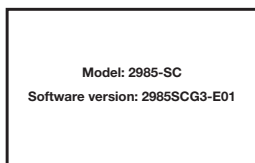

Garantía de 3 años

Procedimiento de garantía: www.safescan.com

CE Este producto cumple con los requisitos esenciales y otras disposiciones relevantes de las directivas europeas aplicables. La Declaración de Conformidad (DoC) está disponible en www.safescan.com.



Lleve el dispositivo a un punto de reciclaje si desea desecharlo. Nunca deseche dispositivos electrónicos junto con los residuos domésticos.

Safescan® es una marca registrada de Solid Control Holding B.V. Ninguna parte de este manual puede reproducirse de ninguna forma, ya sea mediante impresión, copia o cualquier otro medio, sin la autorización previa por escrito de Solid Control Holding B.V. Solid Control Holding B.V. se reserva todos los derechos de propiedad intelectual e industrial, incluidos, entre otros, los derechos de patente, marca registrada, diseño, fabricación, reproducción, uso y venta. Toda la información contenida en este manual está sujeta a cambios sin previo aviso. Solid Control Holding B.V. no se hace responsable, ni asume responsabilidad alguna, por la información proporcionada en este manual. 20261